

部品の取外し・お手入れ・取付け

⚠️ 注意



プラグを抜く

お手入れするときは、安全のために電源プラグをコンセントから抜くか、ブレーカーを切ってください。



禁止

お手入れするときは、不安定な台に乗らないでください。転倒などケガの原因になることがあります。



禁止

アルミフィンに直接手を触れないでください。ケガの原因になることがあります。

前面パネル(お手入れの目安 → 1年に1回)

取外し

両手で前面パネルの下端をつかみ、水平に持ち上げ、手前に引きます。

▶▶▶ 前面パネルは無理に引抜いたり、落下させないでください。前面パネル破損の原因になります。

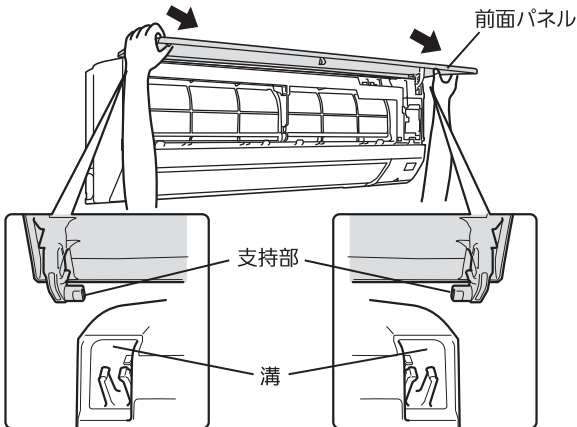

お手入れ

① 水洗いをします。

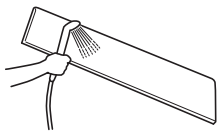

② やわらかい布で水分を拭き取り、風通しのよい日陰でよく乾かしてください。

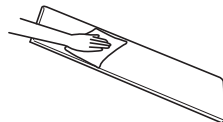

- ▶▶▶ 汚れが目立つときは、台所用中性洗剤を使用量の目安まで溶かしたぬるま湯で洗い、水でよくすすいで洗剤を落としてください。
- ▶▶▶ ガソリン・ベンジン・シンナー・磨き粉などを使用しないでください。
- ▶▶▶ たわしやスポンジの硬い面などを使用しないでください。
- ▶▶▶ 長時間(2時間以上)お湯や水につけておかないでください。
- ▶▶▶ 直射日光やストーブなどで乾燥させないでください。変形や変色の原因になります。

取付け

① 両手で前面パネルの両端を持ち、前面パネルをほぼ水平にしたまま、支持部を室内機の最上部の溝に差込みます。(「取外し」のイラストを参照) 左右支持部を“カチッ”と音がするまで溝に差込みます。

② 矢印部3か所を押して、前面パネルを閉めます。

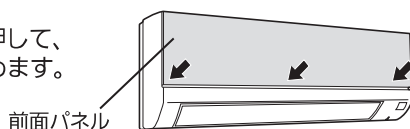

お願い

- 前面パネルをきちんと閉めてください。閉まっていないと露が付くことがあります。

防カビエアフィルター(お手入れの目安 → 2週間に1回)

取外し

① 両手で前面パネルの下端をつかみ、“カクツ”と止まる位置まで持ち上げます。

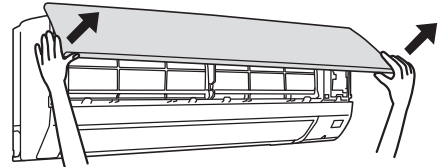

② 防カビエアフィルターのツマミをつかんで少し持ち上げ、手前下に引きます。(左右2か所に付いています)

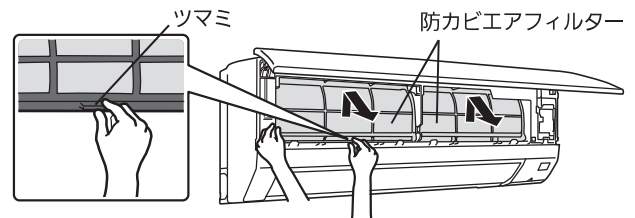

お手入れ

取外した防カビエアフィルターのほこりを掃除機で吸い取るか、水洗いをして、風通しのよい日陰でよく乾かしてください。

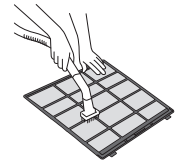

- ▶▶▶ 硬いブラシやたわしでこすらないでください。
- ▶▶▶ 汚れがひどいときは、台所用中性洗剤を使用量の目安まで溶かしたぬるま湯で洗い、水でよくすすいで洗剤を落としてください。
- ▶▶▶ 完全に乾いてから取付けてください。
- ▶▶▶ 50℃以上のお湯で洗わないでください。
- ▶▶▶ つけ置き洗いをするときは、フィルターが変形しないような大きさの容器を使用してください。
- ▶▶▶ 直射日光やストーブなどで乾燥させないでください。変形や変色の原因になります。

取付け

取付けは、取外しの逆の手順で行ってください。

① 爪部を確実にはめ込みます。

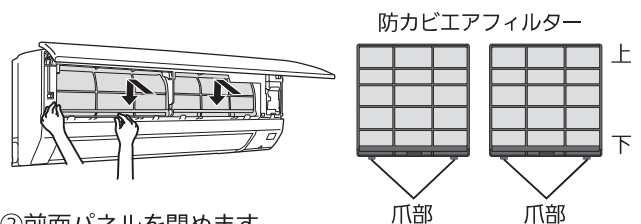

② 前面パネルを閉めます。

※左右共通

部品の取外し・お手入れ・取付け(つづき)

熱交換器(お手入れの目安→1年に1回)

防カビエアフィルターを外し、掃除機のブラシでほこりを吸い取ります。

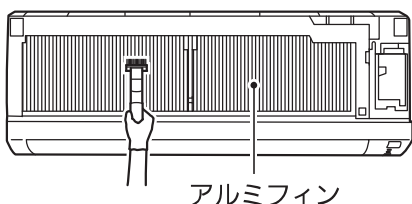

アルミフィン

- ▶▶▶ 手袋などを着用してください。
- ▶▶▶ ブラシは強くこすりつけないでください。
- ▶▶▶ 冷房・除湿運転後は熱交換器が濡れている場合があります。内部クリーン運転をして熱交換器を完全に乾かしてから、お手入れしてください。 → 12ページ
- ▶▶▶ 消臭剤・抗菌剤などの液体を吹きつけないでください。
- ▶▶▶ 室内機内部の洗浄については → 3ページ



注意



アルミフィンに直接手を触れないでください。ケガの原因になることがあります。

禁止

帯電マイクロフィルター(PM2.5対応※1)〔別売〕

※1 PM2.5とは、2.5μm以下の微小粒子状物質の総称です。本エアコンで、0.3μm～2.5μmの粒子を約50%キャッチ。28㎡の試験空間での60分後の効果(当社調べ)。換気等による屋外からの新たな粒子の侵入は想定されていません。0.3μm未満の微小粒子状物質は、除去未確認。また、空気中の有害物質のすべてを除去できるものではありません。

取外し

- ①両手で前面パネルの下端をつかみ、「カック」と手応えがあるまで持ち上げます。

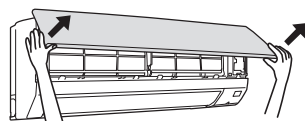

- ②防カビエアフィルターのツマミをつかんで少し持ち上げて、手前下に引きます。

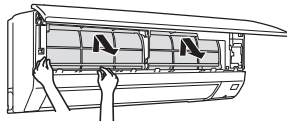

- ③防カビエアフィルター(裏面)の取付部から両端の爪部に指を掛け、外側に広げながら帯電マイクロフィルターを取外します。

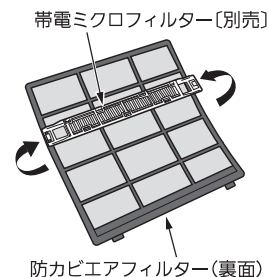

帯電マイクロフィルター〔別売〕

防カビエアフィルター(裏面)

お手入れ

掃除機でほこりを吸い取ります。

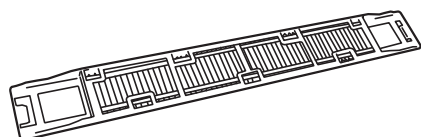

お願い

- 水洗いは行わないでください。
- 交換の目安は3年ですが、お部屋の環境や使用時間により短くなることがあります。特にタバコのヤニや油の汚れが付着した場合は交換してください。

取付け

- 取付けは、取外しの逆の手順で行ってください。
- ①帯電マイクロフィルターの格子側を上にして爪部を外側に広げ、防カビエアフィルターをはさみ込むように取付けます。

※帯電マイクロフィルターは左右どちらかの防カビエアフィルターに取付けてください。

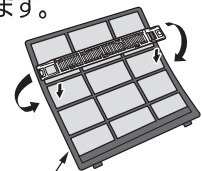

防カビエアフィルター(裏面)

- ②防カビエアフィルターの爪部を室内機に確実にはめ、取付けます。

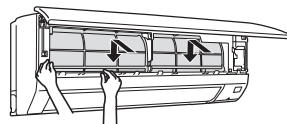

- ③前面パネルを閉めます。

別売部品 「お買上げの販売店」でお求めください。

品名	帯電マイクロフィルター(1枚)
形名	MAC-340FT
希望小売価格	2,000円(税別)
交換の目安	約3年

※希望小売価格は2020年4月現在の価格です。

別売部品——お買上げの販売店でお求めください。

掃除機の専用ブラシ(別売)を使うと、熱交換器のおそうじがしやすくなります。

品名 専用おそうじカンタンセット
形名 MAC-103SS
希望小売価格 3,500円(税別)

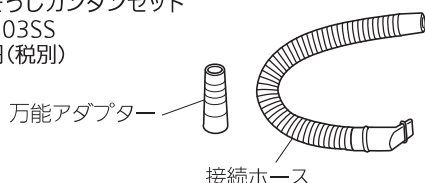

万能アダプター

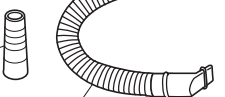

接続ホース

カンタンブラシ

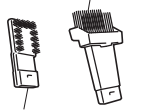

スミズミブラシ

カンタンブラシまたはスミズミブラシ

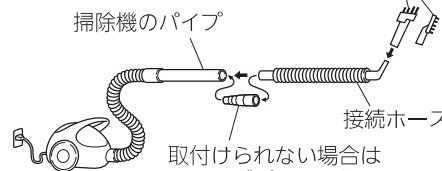

掃除機のパイプ

接続ホース

取付けられない場合は万能アダプターを使用

※万能アダプターは、掃除機のパイプ内径29.5～42.5(mm)に対応しています。掃除機の機種によっては、万能アダプターが取付けられない場合があります。

※希望小売価格は2020年4月現在の価格です。